

## Kdo tu bydlí

Je slyšet až na náves,  
bydlí v boudě. Je to...

Přede, mhouří očka.  
V pelíšku spí...

Skleněný svět maličký –  
– v něm voda a...

K obědu pět mrkviček  
v kotci zbaštil...

Čtyři nová vajíčka  
v kurníku má...

Kulatí se v pase.  
V chlívku bydlí...

To jsme země bohatá  
všude samá zvířata!

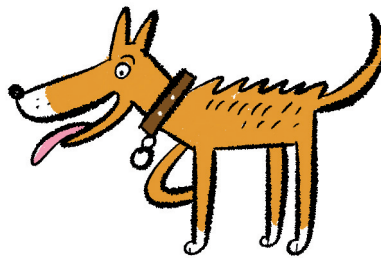
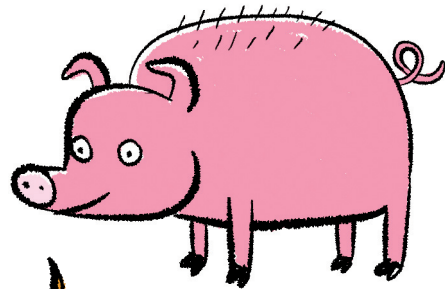
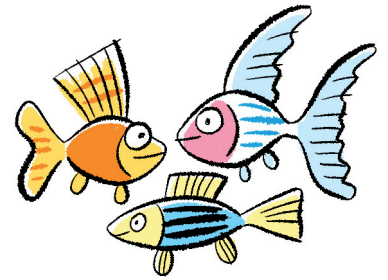
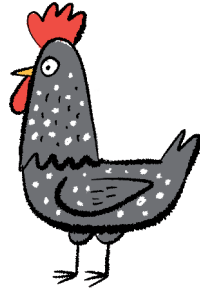

Ilustrace Milan Starý

Ester Stará: Žvanda a Melivo

**1**  Pastelkami různých barev spoj verše se správnými zvířaty.

**2**  Pamatuješ si, kde tato zvířata bydlí?

A co slon? Kde bydlí?



## Proč slon nezamyká

V tomhle domě bydlí slon.

Velká okna bez záclon,  
Dveře, na nich žádná klika,  
slon je nikdy nezamyká,  
jako by žil v naději,  
že už nejsou zloději.  
Nic se mu tam neztratilo.

K čemu by to komu bylo?  
Má tam sice věcí dost –  
jen však sloní velikost!

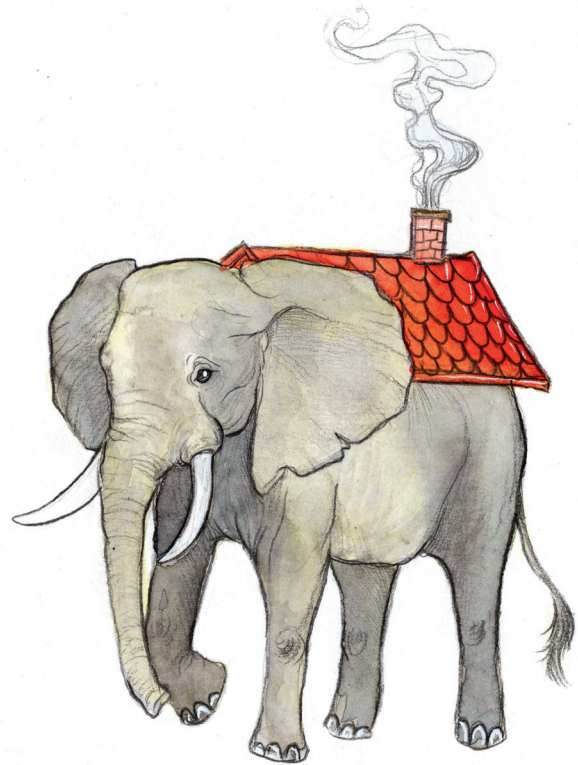

Miloš Kratochvíl: Proč nehraje King Kong ping-pong?

### 3 Co ses dozvěděl(a) o slonovi v básni?

#### Dan a Naty

Dan: „Hádej! Na jaké zvíře myslím?“

Naty: „Můžu ho mít doma?“

Dan: „Ano.“

Naty: „Má peří?“

Dan: „Ne.“

Naty: „Má chlupy?“

Dan: „Ano.“

Naty: „Je to kočka?“

Dan: „Ne.“

Naty: „Štěká?“

Dan: „Ano.“

Naty: „Je to pes?“

Dan: „Ano!“

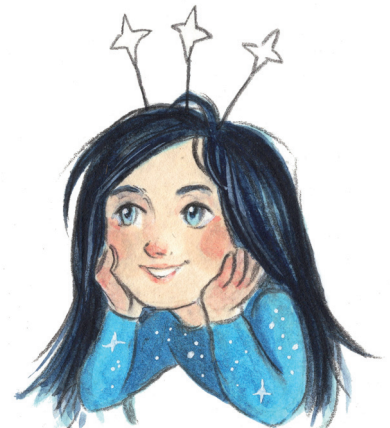

# HRA DRUHÁ

## Dan a Naty si hrají



Dan: „Já v noci spím.“

Naty: „A já spím ve dne.“

Dan: „Nepůjdu spát a budeme spolu!“

Naty: „Mám loď. Polet' se mnou!“

Dan: „Sláva!“

Naty: „To je rychlost, co?“

Dan: „Pozor!“



## O Červené karkulce, babičce a vlku

Byla jedna malá holčička. Každý ji měl rád, jen se na ni podíval. Nejradši ji ale měla její babička. Jednou jí dala karkulku, čepeček z červeného sametu, a protože holčička tu karkulku měla tak ráda, že nic jiného nechtěla nosit, začali jí říkat Červená karkulka.

Jednoho dne řekla maminka Červené karkulce:

„Tady máš, Karkulko, bábovku a láhev vína a zanes to babičce, nezapomeň pěkně pozdravit.“

Červená karkulka vzala košíček s bábovkou a vínem a šla. Babička bydlela až za lesem a v lese potkala Karkulka vlka.

„Dobrý den, Červená karkulko,“ řekl vlk.

„Dobrý den, vlku,“ na to Červená karkulka.

„Kampak jdeš, Červená karkulko?“

„K babičce.“

„A co to neseš v košíčku?“

„Víno a bábovku, včera jsme ji upekli. To babičce udělá dobře, posílí ji to. Je nemocná a slabá.“

„A kde bydlí, Červená karkulko, tvoje babička?“

„Kousek za lesem, tam pod třemi lipami, stojí chaloupka a dole rostou lískové oříšky, abys věděl,“ řekla Červená karkulka.

*Jan Vladislav a Vladislav Stanovský: První strom pohádek z celého světa*

## 1 Dokonči příběh podle obrázků.



→ Celý text pohádky viz Příručka učitele.

1 K procvičování vyprávění podle obrázků lze použít čtenářské karty *Kouzelná cesta*.

## Kouzelná truhla



Pavel Čech: O klíči

**1** Dobře si prohlédni obrázek a začni vyprávět příběh podle čísel.  
Pomoci ti může text v úkolu 2.

**2**  Zapiš příběh z obrázku.

Byl jednou jeden (1) .....

Přišel po (2) .....

Jeho malá (3) ..... byla na (4) .....

Kluk vstoupil na tajuplný (5) .....

Vzal (6) ..... a vykopal (7) .....

2 Úkolem dítě získává základy tvůrčího psaní, které je velmi důležité pro rozvoj čtenářské gramotnosti. Tato dovednost bude v čítance dále rozvíjena.

3  Kdo asi poklad na ostrově ukryl? Proč? Svou odpověď zapiš.

.....

.....

.....

4  Co ještě skrývá kouzelná truhla?

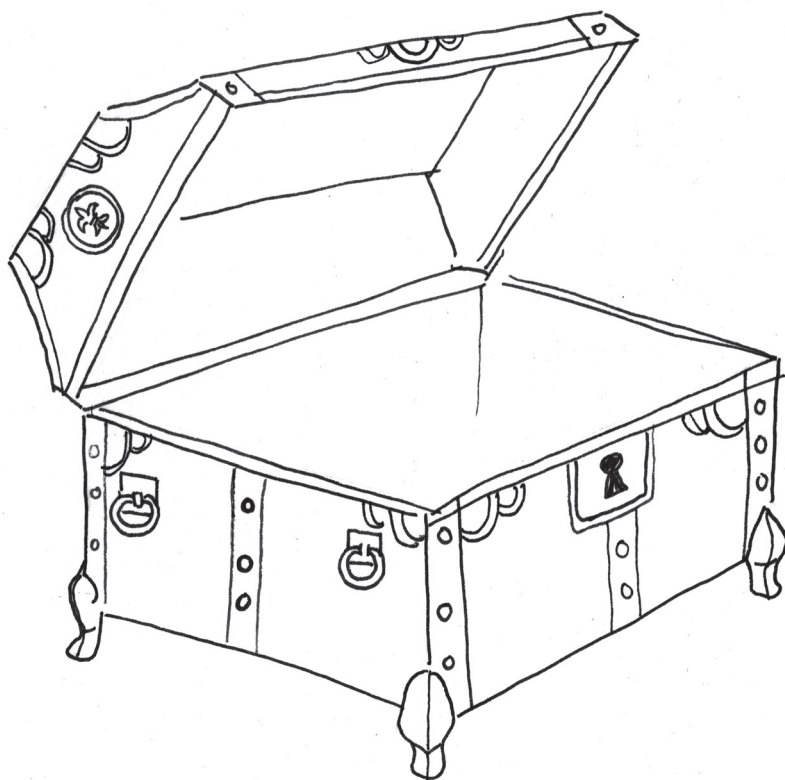

#### SEBEHODNOCENÍ:

##### Jak se mi dařilo?



Zvládl/a jsem to skvěle.



Šlo mi to dobře, občas jsem potřeboval/a pomoc.



Šlo mi to, ale pomoc ještě potřebuji.

##### Jak mě to bavilo?

